

鑷子

| | | | |
|-----------|-----|----------|-----|
| ▶ 外科鑷子 | 005 | ▶ 歯科系鑷子 | 017 |
| ▶ 先細鑷子 | 006 | ▶ 脳外系鑷子 | 017 |
| ▶ 荒筋鑷子 | 007 | ▶ チップ付鑷子 | 018 |
| ▶ 長鑷子 | 007 | ▶ 無外傷性鑷子 | 018 |
| ▶ 多爪鑷子 | 008 | | |
| ▶ 組織把持鑷子 | 009 | | |
| ▶ マイクロ鑷子 | 010 | | |
| ▶ アドソン鑷子 | 011 | | |
| ▶ フック鑷子 | 012 | | |
| ▶ 鋭匙状鑷子 | 012 | | |
| ▶ リング状鑷子 | 012 | | |
| ▶ デリケート鑷子 | 013 | | |
| ▶ トゲ抜き鑷子 | 013 | | |
| ▶ 眼科系鑷子 | 014 | | |
| ▶ 耳鼻科系鑷子 | 016 | | |

Product form

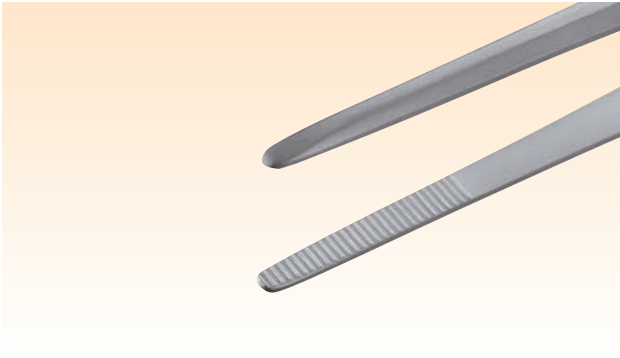

無鉤(むこう)

例：TY-W001A、TY-001A、TY-053A

先端の鉤(こう・かぎ)が無いタイプです。
滑り止めのため横筋が入っているものが一般的です。

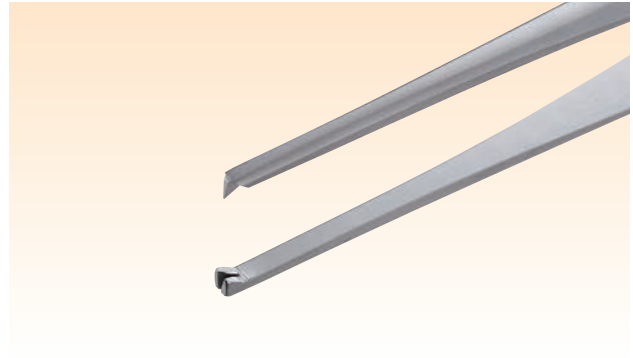

有鉤(ゆうこう)

例：TY-W001B、TY-001B、TY-053B

先端に鋭い鉤(こう・かぎ)が付いています。
無鉤よりもしっかりと掴むことができます。

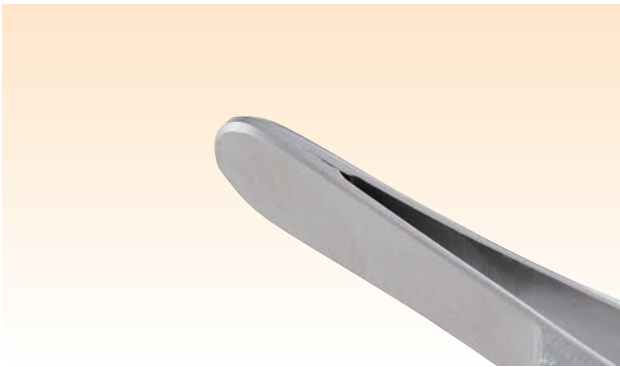

併式(あわせしき)

例：TY-W001A、TY-W001B、TY-053A

2本の板を併せて作ったものです。
折曲式に比べ製造しやすいため、広く普及しています。

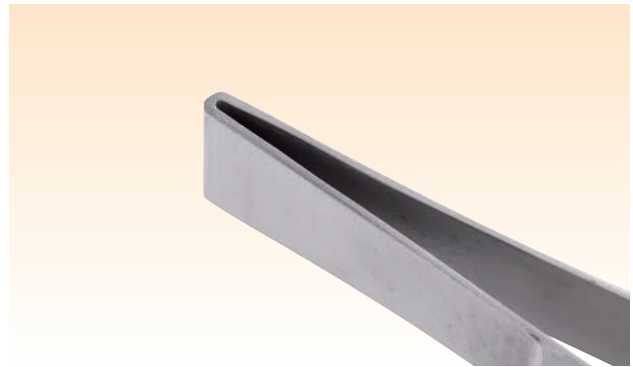

折曲式(おりまげしき)

例：TY-001A、TY-001B、TY-025-1

1本の板を半分に折り曲げて作ったものです。
隙間があるため洗浄しやすく衛生的です。



ダボ

例：TY-037A、TY-053A、TY-056A

内側にダボという柱がついている製品があります。
鑷子を強く握り過ぎて、かみ合わせが上下にズレないように支える役割があります。



穴ダボ

例：TY-042A、TY-054A、TY-055A

ダボの向かい側に穴が開いている製品があります。
ダボが穴を通ることで、鑷子のかみ合わせが左右にズレないようにガイドする役割があります。

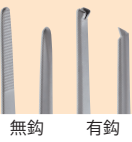

無鉤 有鉤



外科鑷子 併式

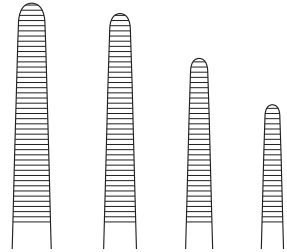

W001A W002A W003A W004A

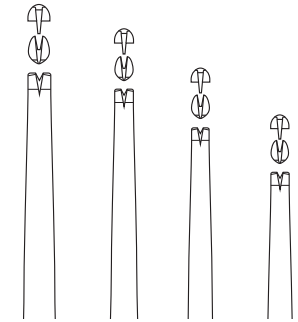

W001B W002B W003B W004B

| | | |
|----------|----|------|
| TY-W001A | 無鉤 | 23cm |
| TY-W002A | 無鉤 | 18cm |
| TY-W003A | 無鉤 | 15cm |
| TY-W004A | 無鉤 | 13cm |

| | | |
|----------|----|------|
| TY-W001B | 有鉤 | 23cm |
| TY-W002B | 有鉤 | 18cm |
| TY-W003B | 有鉤 | 15cm |
| TY-W004B | 有鉤 | 13cm |

外科鑷子 折曲式

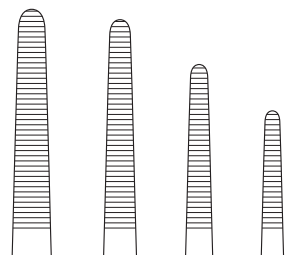

001A 002A 003A 004A

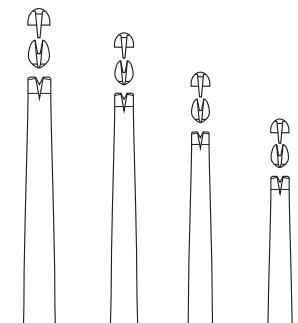

001B 002B 003B 004B

| | | |
|---------|----|------|
| TY-001A | 無鉤 | 23cm |
| TY-002A | 無鉤 | 18cm |
| TY-003A | 無鉤 | 15cm |
| TY-004A | 無鉤 | 13cm |

| | | |
|---------|----|------|
| TY-001B | 有鉤 | 23cm |
| TY-002B | 有鉤 | 18cm |
| TY-003B | 有鉤 | 15cm |
| TY-004B | 有鉤 | 13cm |

先細鑷子 併式

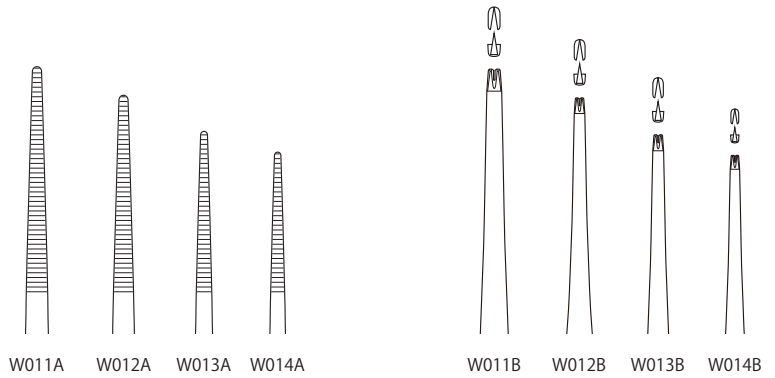

| | | |
|----------|----|------|
| TY-W011A | 無鉤 | 23cm |
| TY-W012A | 無鉤 | 18cm |
| TY-W013A | 無鉤 | 15cm |
| TY-W014A | 無鉤 | 13cm |

| | | |
|----------|----|------|
| TY-W011B | 有鉤 | 23cm |
| TY-W012B | 有鉤 | 18cm |
| TY-W013B | 有鉤 | 15cm |
| TY-W014B | 有鉤 | 13cm |

先細鑷子 折曲式

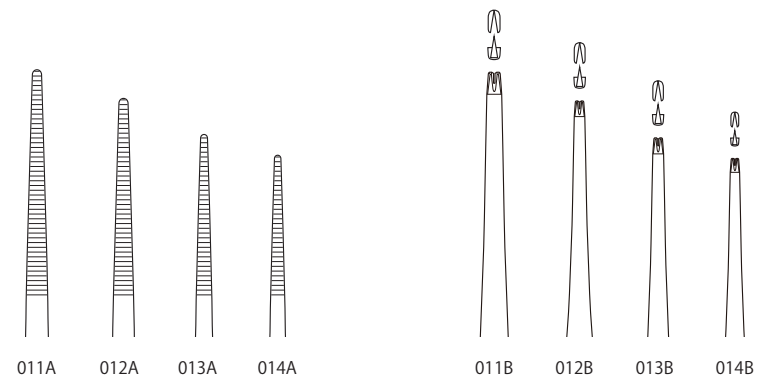

| | | |
|---------|----|------|
| TY-011A | 無鉤 | 23cm |
| TY-012A | 無鉤 | 18cm |
| TY-013A | 無鉤 | 15cm |
| TY-014A | 無鉤 | 13cm |

| | | |
|---------|----|------|
| TY-011B | 有鉤 | 23cm |
| TY-012B | 有鉤 | 18cm |
| TY-013B | 有鉤 | 15cm |
| TY-014B | 有鉤 | 13cm |

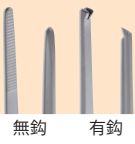

無鉤 有鉤



荒筋外科鑷子 併式



W005A W005B

| | | |
|----------|----|------|
| TY-W005A | 無鉤 | 23cm |
| TY-W005B | 有鉤 | 23cm |

荒筋外科鑷子 折曲式



005A 005B

| | | |
|---------|----|------|
| TY-005A | 無鉤 | 23cm |
| TY-005B | 有鉤 | 23cm |

長鑷子

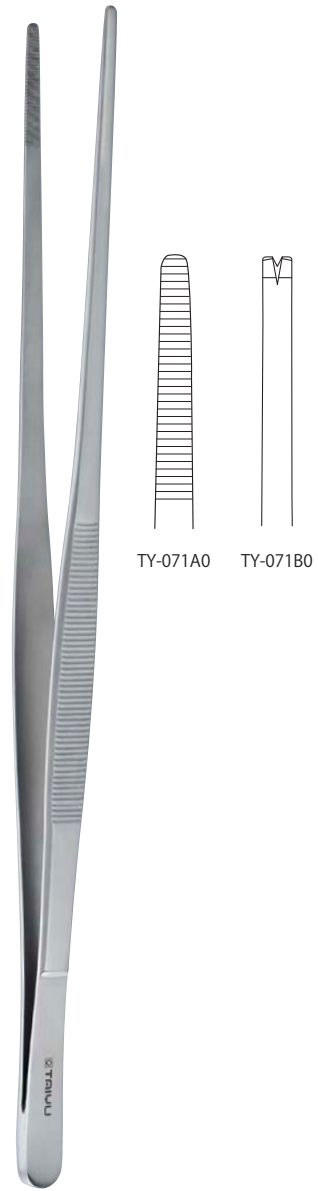

TY-071A0 TY-071B0

| | | |
|----------|----|------|
| TY-071A0 | 無鉤 | 30cm |
| TY-071B0 | 有鉤 | 30cm |

多爪鑷子

鑷子

アドラークロイツ型 9爪鑷子



9爪(4×5爪)

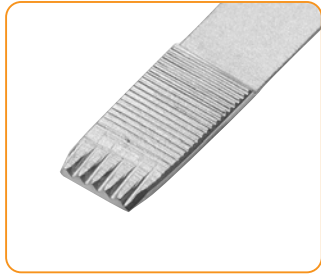

| | | |
|---------|------|------|
| TY-021L | 4×5爪 | 23cm |
| TY-021M | 4×5爪 | 20cm |
| TY-021S | 4×5爪 | 15cm |

アドラークロイツ型 5爪鑷子



5爪(2×3爪)



| | | |
|---------|------|------|
| TY-022L | 2×3爪 | 23cm |
| TY-022M | 2×3爪 | 20cm |
| TY-022S | 2×3爪 | 15cm |

7爪鑷子



7爪(3×4爪)



| | | |
|----------|------|------|
| TY-027-1 | 3×4爪 | 23cm |
| TY-027-2 | 3×4爪 | 18cm |
| TY-027-3 | 3×4爪 | 15cm |
| TY-027-4 | 3×4爪 | 13cm |

5爪鑷子



5爪(2×3爪)



| | | |
|----------|------|------|
| TY-025-1 | 2×3爪 | 23cm |
| TY-025-2 | 2×3爪 | 18cm |
| TY-025-3 | 2×3爪 | 15cm |
| TY-025-4 | 2×3爪 | 13cm |

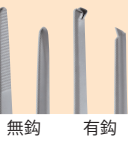

ジェラルド組織把持鑷子 穴ダボ付

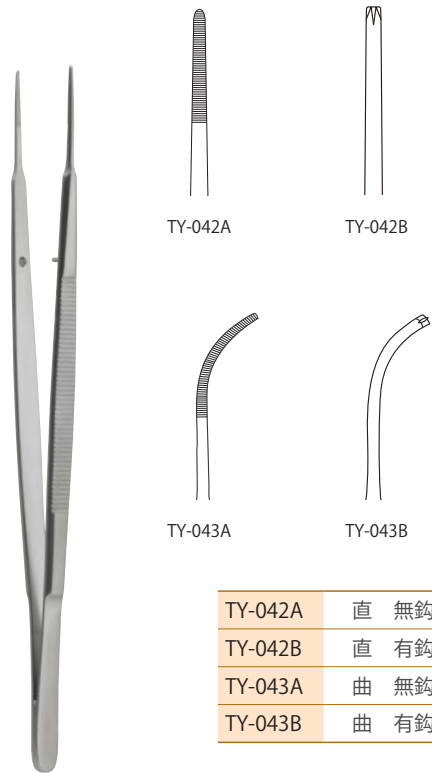

| | | | |
|---------|---|----|------|
| TY-042A | 直 | 無鉤 | 18cm |
| TY-042B | 直 | 有鉤 | 18cm |
| TY-043A | 曲 | 無鉤 | 18cm |
| TY-043B | 曲 | 有鉤 | 18cm |

ジェラルド組織把持鑷子 チップ付 穴ダボ付

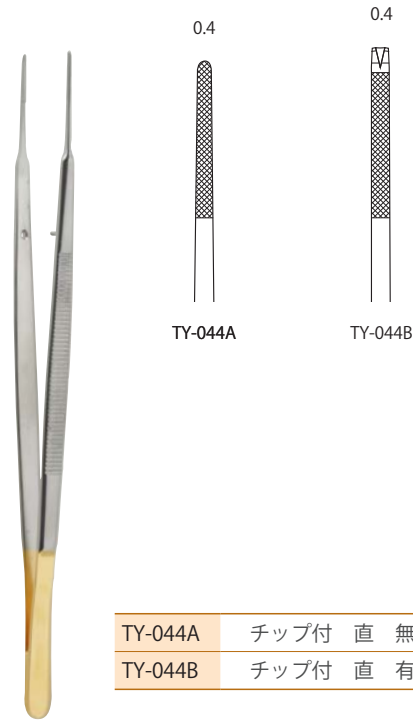

| | | | | |
|---------|------|---|----|------|
| TY-044A | チップ付 | 直 | 無鉤 | 18cm |
| TY-044B | チップ付 | 直 | 有鉤 | 18cm |

リンパ節鑷子

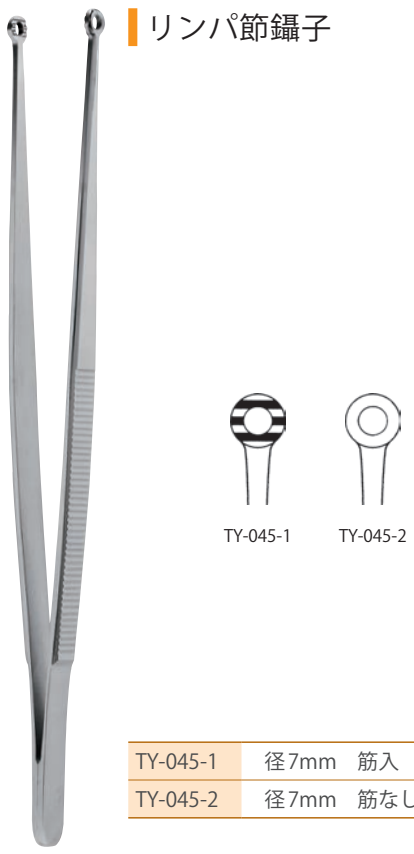

| | | | |
|----------|------|-----|------|
| TY-045-1 | 径7mm | 筋入 | 23cm |
| TY-045-2 | 径7mm | 筋なし | 23cm |

ルシアン把持鑷子



| | |
|--------|------|
| TY-046 | 23cm |
|--------|------|

ジュエラー鑷子

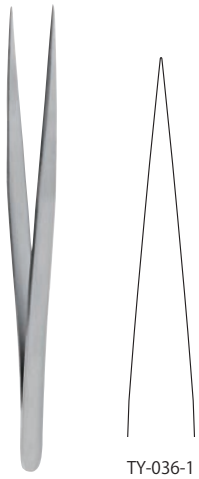

TY-036-1

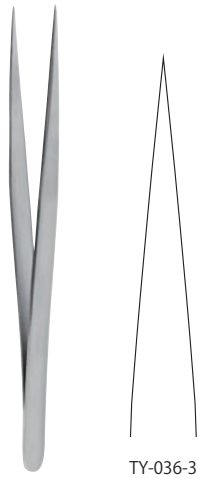

TY-036-3

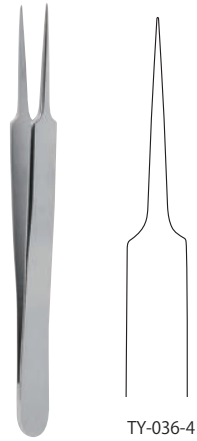

TY-036-4

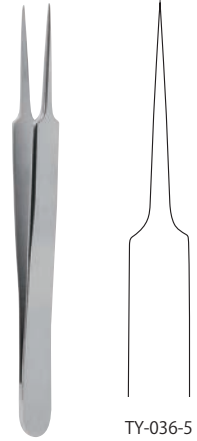

TY-036-5

| | | |
|----------|------|------|
| TY-036-1 | No.1 | 12cm |
|----------|------|------|

| | | |
|----------|------|------|
| TY-036-3 | No.3 | 12cm |
|----------|------|------|

| | | |
|----------|------|------|
| TY-036-4 | No.4 | 11cm |
|----------|------|------|

| | | |
|----------|------|------|
| TY-036-5 | No.5 | 11cm |
|----------|------|------|

微小血管鑷子



0.5mm



TY-037A

0.2mm



TY-037AS

| | | |
|----------|-------|--------|
| TY-037A | 無鉤 | 11.5cm |
| TY-037AS | 先細 無鉤 | 11.5cm |



0.9mm



TY-037B

0.7mm



TY-037BS

| | | |
|----------|-------|--------|
| TY-037B | 有鉤 | 11.5cm |
| TY-037BS | 先細 有鉤 | 11.5cm |

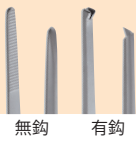

マイクロアドソン型鑷子

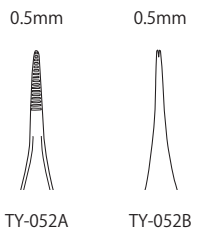

| | | |
|---------|----|--------|
| TY-052A | 無鉤 | 12.5cm |
| TY-052B | 有鉤 | 12.5cm |

アドソン型鑷子

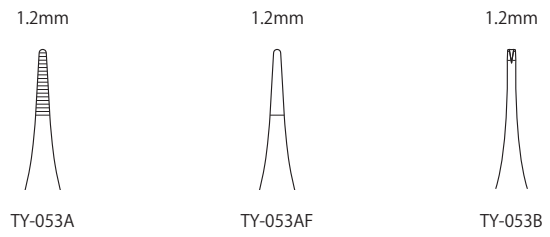

| | | |
|----------|--------|--------|
| TY-053A | 無鉤 | 12.5cm |
| TY-053AF | 筋なし 無鉤 | 12.5cm |
| TY-053B | 有鉤 | 12.5cm |

アドソン型鑷子 チップ付

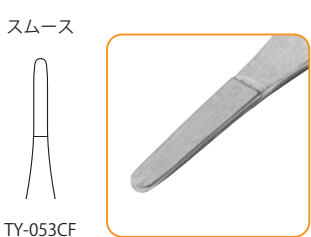
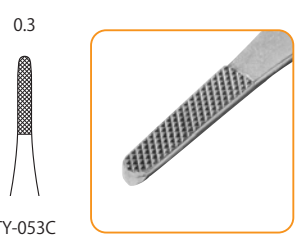

| | | |
|----------|------|--------|
| TY-053C | チップ付 | 12.5cm |
| TY-053CF | チップ付 | 12.5cm |

アドソンブラウン鑷子



| | |
|---------|--------|
| TY-053D | 12.5cm |
|---------|--------|

アドソン型鑷子 15cm

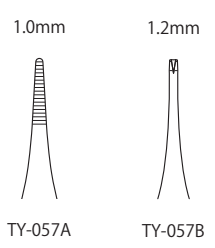

| | | |
|---------|----|------|
| TY-057A | 無鉤 | 15cm |
| TY-057B | 有鉤 | 15cm |

フック鑷子・鋭匙状鑷子・リング状鑷子

鑷子

富士森式フックピンセット

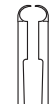

TY-035



TY-035 内径2mm ギザなし 12cm

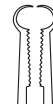

TY-034



TY-034 内径3mm ギザ付 13cm

鋭匙状鑷子

鋭匙状鑷子

リング状鑷子(イボ取り)



共通

TY-047S 外径5mm 15cm
TY-047L 外径5mm 18cm



共通

TY-058S 外径3mm 15cm
TY-058L 外径3mm 18cm



TY-048

TY-048 外径5mm 筋入り 13cm

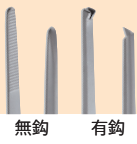

無鉤 有鉤

神経鑷子

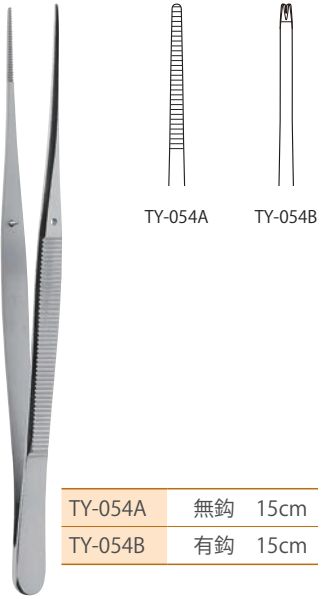

| | | |
|---------|----|------|
| TY-054A | 無鉤 | 15cm |
| TY-054B | 有鉤 | 15cm |

形成用鑷子 (マッカンドー)

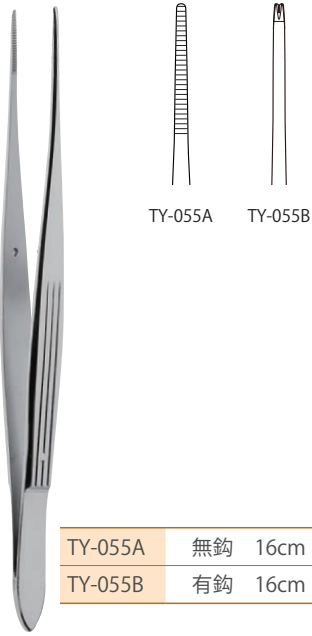

| | | |
|---------|----|------|
| TY-055A | 無鉤 | 16cm |
| TY-055B | 有鉤 | 16cm |

形成用鑷子 (マッカンドー) チップ付



| | | |
|---------|------|------|
| TY-055C | チップ付 | 16cm |
|---------|------|------|

兔唇口蓋裂鑷子

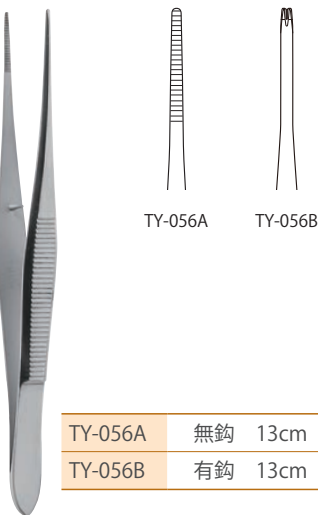

| | | |
|---------|----|------|
| TY-056A | 無鉤 | 13cm |
| TY-056B | 有鉤 | 13cm |

異物鑷子

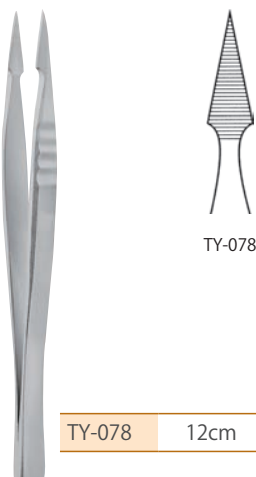

| | |
|--------|------|
| TY-078 | 12cm |
|--------|------|

デリケート型トゲ抜き鑷子

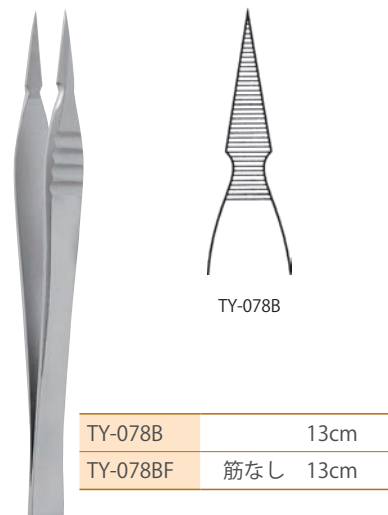

| | |
|----------|----------|
| TY-078B | 13cm |
| TY-078BF | 筋なし 13cm |

眼科鑷子



TY-060A

| | | |
|---------|------|------|
| TY-060A | 直 無鉤 | 11cm |
| TY-060B | 直 有鉤 | 11cm |



TY-060C

| | | |
|---------|------|------|
| TY-060C | 曲 無鉤 | 11cm |
|---------|------|------|

虹彩鑷子



TY-061A

| | | |
|---------|------|------|
| TY-061A | 直 無鉤 | 10cm |
| TY-061B | 直 有鉤 | 10cm |

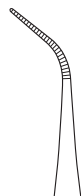

TY-062A

| | | |
|---------|------|------|
| TY-062A | 曲 無鉤 | 10cm |
| TY-062B | 曲 有鉤 | 10cm |



TY-067

| | |
|--------|------|
| TY-067 | 10cm |
|--------|------|

ソープ氏異物鑷子

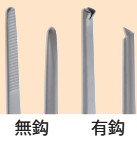

無鉤 有鉤

水尾トラコーマ鑷子

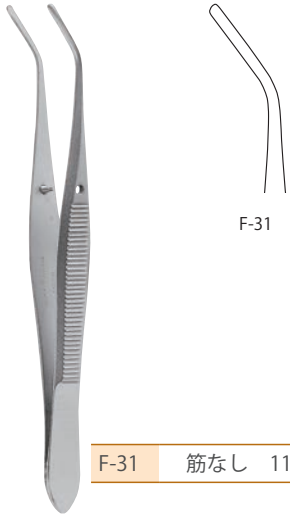

F-31 筋なし 11cm

小川トラコーマ鑷子



TY-063S 外径6mm 10cm

リング状鑷子



TY-064 外径3mm 10cm

しょうもう
睫毛鑷子



TY-065 筋なし 10cm

しょうもう
小川氏睫毛鑷子

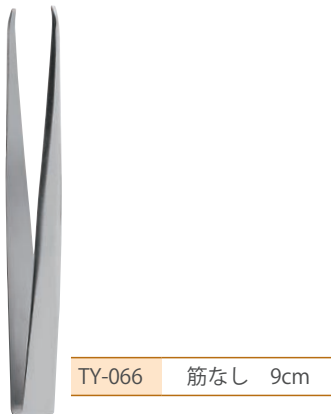

TY-066 筋なし 9cm

グレフェー氏固定鑷子

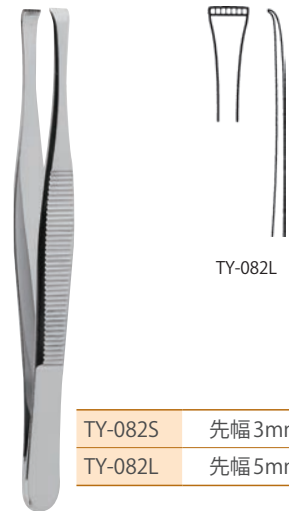

TY-082S 先幅3mm 11cm
TY-082L 先幅5mm 11cm

ルーツェ氏耳用鑷子



| | | |
|---------|----|------|
| TY-072A | 無鉤 | 14cm |
| TY-072B | 有鉤 | 14cm |

ルーツェ氏鼻用鑷子



| | | |
|---------|----|------|
| TY-073A | 無鉤 | 17cm |
| TY-073B | 有鉤 | 17cm |

篩骨用鑷子



| | | |
|---------|----|------|
| TY-073L | 無鉤 | 20cm |
|---------|----|------|

柏原鑷子



| | | |
|---------|----|------|
| U-629SA | 無鉤 | 14cm |
| U-629SB | 有鉤 | 14cm |
| U-629LA | 無鉤 | 17cm |
| U-629LB | 有鉤 | 17cm |

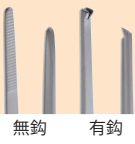

無鉤 有鉤



先曲鑷子



| | | |
|---------|----|------|
| TY-074A | 無鉤 | 13cm |
| TY-074B | 無鉤 | 20cm |

歯科用鑷子



| | | |
|--------|------|------|
| TY-077 | 筋なし曲 | 16cm |
|--------|------|------|

アドソン氏下垂体鑷子



| | | |
|---------|-------|------|
| TY-050S | 外径8mm | 18cm |
|---------|-------|------|

アドソン氏蜘蛛膜鑷子



| | | |
|--------|----|------|
| TY-051 | 無鉤 | 18cm |
|--------|----|------|

チップ付鑷子・無外傷性鑷子

鑷子
せつし

デリケート血管鑷子 (ポッツ・スミス)



TY-079S

| | | |
|---------|----|------|
| TY-079S | 無鉤 | 15cm |
| TY-079L | 無鉤 | 18cm |

チップ付クッシング鑷子



TY-084

| | | |
|--------|------|------|
| TY-084 | チップ付 | 18cm |
|--------|------|------|

チップ付スタンダード鑷子

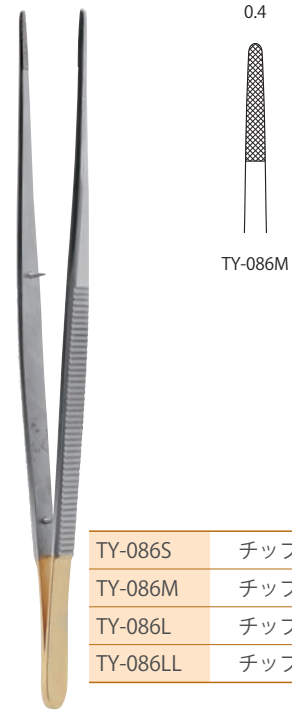

TY-086M

| | | |
|----------|------|------|
| TY-086S | チップ付 | 15cm |
| TY-086M | チップ付 | 18cm |
| TY-086L | チップ付 | 20cm |
| TY-086LL | チップ付 | 23cm |

ドベーカー鑷子



1.5mm

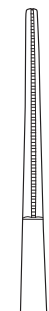

2.0mm

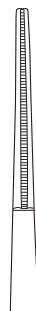

2.7mm

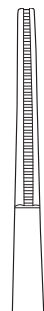

| | | |
|-----------|-------|------|
| TY-087-16 | 1.5mm | 16cm |
| TY-087-20 | 1.5mm | 20cm |
| TY-087-24 | 1.5mm | 24cm |
| TY-087-30 | 1.5mm | 30cm |

| | | |
|-----------|-------|------|
| TY-088-16 | 2.0mm | 16cm |
| TY-088-20 | 2.0mm | 20cm |
| TY-088-24 | 2.0mm | 24cm |
| TY-088-30 | 2.0mm | 30cm |

| | | |
|-----------|-------|------|
| TY-089-16 | 2.7mm | 16cm |
| TY-089-20 | 2.7mm | 20cm |
| TY-089-24 | 2.7mm | 24cm |
| TY-089-30 | 2.7mm | 30cm |